

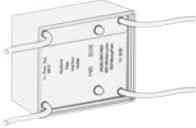

⚠ AVERTISSEMENT

POUR RÉDUIRE LES RISQUES DE BLESSURES GRAVES OU DE MORT:

1. LIRE ET SUIVRE TOUTES LES INSTRUCTIONS D'INSTALLATION.
2. Toujours mettre hors-tension le circuit d'alimentation principale avant d'installer le récepteur ou d'entretenir l'opérateur.
3. Ne pas brancher plus qu'un (1) organe externe de détection d'obstacle supervisé simultanément sur les terminaux MONIT.
4. Les Barres Palpeuses doivent être placées là où il y a un risque de coincement ou d'obstruction tel que le bord inférieure d'une porte fermant verticalement.
5. Ne PAS utiliser l'équipement s'il ne fonctionne pas correctement et si la Barre Palpeuse n'est pas bien branchée.

Contenus

No. de l'article	Composantes
<p>SENSEEDGE 044UM organe externe de détection d'obstacle supervisé + INTERFACE 002 Module interface</p> <p>Utilisé pour protéger les portes selon les exigences de UL325</p>	<div style="display: flex; justify-content: space-around; align-items: center;">   </div> <ul style="list-style-type: none"> → Barre palpeuse d'inversion électrique → Rail de montage (optionnel) → Module interface (vendus séparément) → Comprend une boîte de jonction et des marettes → Se référer au TN2024 pour les instructions d'installation du module interface
<p>SENSEEDGE 044U organe externe de détection d'obstacle non-supervisé</p>	<div style="display: flex; justify-content: center; align-items: center;">  </div> <ul style="list-style-type: none"> → Barre palpeuse d'inversion électrique → Rail de montage (optionnel)

Instructions d'installation

AVERTISSEMENT

LES PORTES DOIVENT ÊTRE ÉQUIPÉES D'UN DISPOSITIF DE PROTECTION CONTRE LE COINCEMENT POUR ÉVITER LES RISQUES DE BLESSURES DE PERSONNES.

Avant l'installation de ces dispositifs, l'installateur doit identifier toutes les zones dangereuses de la porte.

Préparation

1. Déballez et redressez la Barre Palpeuse. Cela lui permettra de revenir à sa forme et sa dimension d'origine.
2. Attachez la barre palpeuse au rail de montage (optionnel). Attachez la Barre Palpeuse et le rail de montage au bord inférieur/avant de la porte.
3. Ajustez l'équipement sur lequel la Barre Palpeuse est fixée pour que l'extrémité ne soit jamais comprimée plus que 1/4" (6.3mm). Dans le cas d'un sol inégal sous la porte, cintrer le rail de montage vers le haut ou vers le bas pour compenser la zone inégale.

Installation

Faire référence à la Figure 1 et suivre les instructions ci-dessous :

1. Percer des trous de 1/8" de diamètre, débutant à 3" (7.6cm) à partir de la fin du rail de montage à chaque 24" (60.9cm) pour fixer les lièvres du rail de montage sur les surfaces choisies. (optionnel). D'autres méthodes d'installation alternatives peuvent être utilisées si jugées acceptables par le fabricant de la porte.
2. Orientez et fixez le fil conducteur de la Barre Palpeuse de la porte avec une boîte de jonction.
3. Connectez un cordon spiralé à la boîte de jonction installée sur la porte au fil de conducteur de la Barre Palpeuse.
4. Attachez l'autre extrémité du cordon spiralé à une autre boîte de jonction installée sur un mur mitoyen, approximativement à mi-hauteur de l'ouverture de la porte. S'assurer de couper le cordon spiralé de sorte que la longueur étirée soit égale à la moitié de l'ouverture de la porte. Ceci assure que l'excès du cordon spiralé ne sera pas coincé ni bloqué en ouvrant la porte.
5. Effectuez la connexion de la seconde boîte de jonction à l'opérateur.

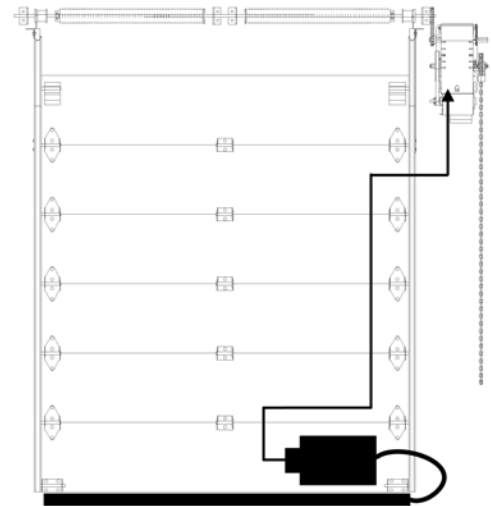

Figure 1 - Barre Palpeuse

Branchement électrique

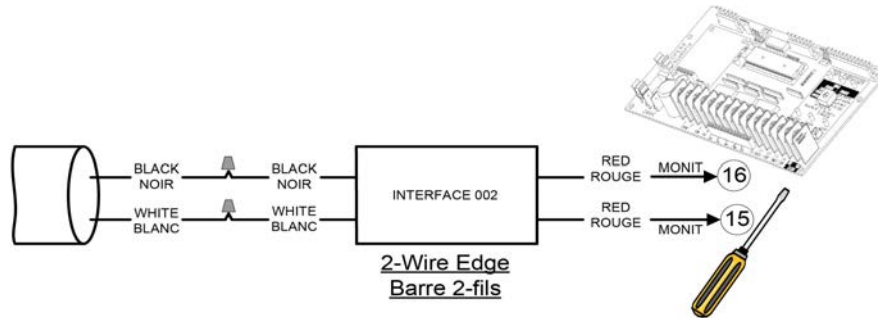

Figure 2 - Branchement de SENSEEDGE044UM (supervisée) et INTERFACE002 (Module Interface) avec un opérateur équipé de BOARD070M

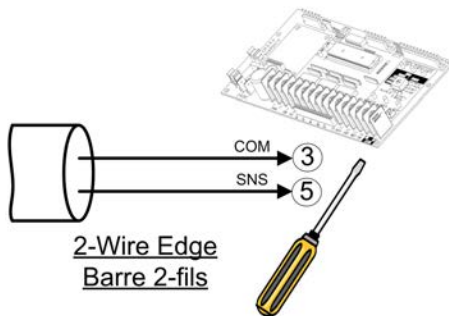

Figure 3 - Branchement de SENSEEDGE044U (non-supervisée) avec un opérateur équipé de BOARD070E

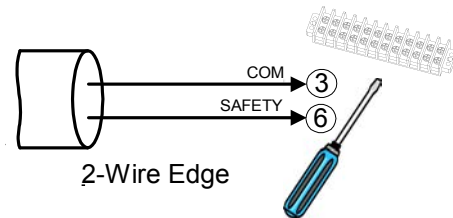



Figure 4 - Branchement de SENSEEDGE044U (non-supervisée) avec un opérateur équipé d'un circuit de contrôle électromécanique

⚠ AVIS



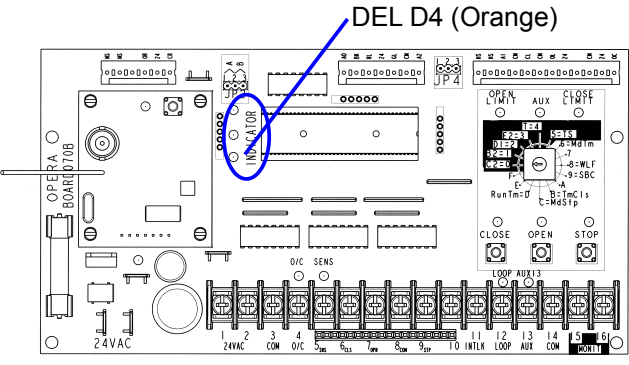
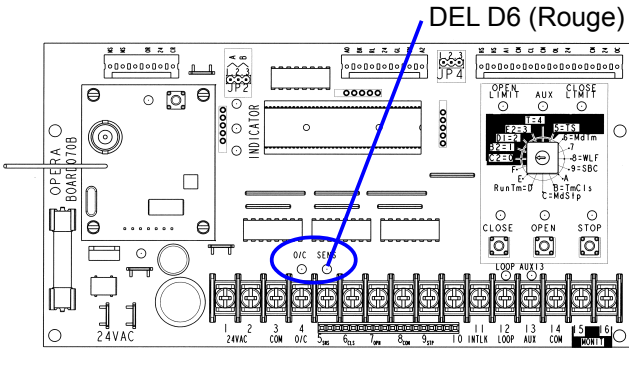

- Après l'installation, vérifier la barre palpeuse et le câblage, pour s'assurer que le circuit de détection fonctionne correctement et que les connexions sont sécurisées.
- Les Barres Palpeuses doivent être examinées périodiquement (au moins une fois par mois) pour identifier tout signe de dommage, coupures, perforation, perte de sensibilité ou dégâts d'eau.
- Lorsque la Barre Palpeuse est compressée à 1/2" (1.27cm) sur une partie de sa longueur à partir de 2" (5.1cm) de l'extrémité, elle enverra un signal électrique aux contrôles. Si cela ne se produit pas, vérifier l'installation et/ou contacter notre département de support technique au **1-800-361-2260**.

Dépannage rapide - Suivi de l'état des DELs

Les DELs de la carte électronique aident au branchement électrique et au dépannage. Chaque DEL indique le statut de la porte. BOARD 070M possède une mémoire non-volatile et les DELs retournent à leur état initial après une interruption du courant.

SENSEGE 044UM (Supervisé - BOARD070M)		SENSEGE 044U (Non-Supervisé - BOARD070E)	
 DEL D4 ALLUMÉE (ORANGE)	Indique l'activation d'une barre palpeuse électrique supervisée ou l'absence ou le mauvais fonctionnement d'une barre palpeuse électrique supervisée.	 DEL D6 ALLUMÉE (ROUGE)	Lorsque qu'une barre palpeuse électrique non supervisée est activée.
			

Dépannage rapide - INTERFACE002

INTERFACE002 État des DEL	Diagnostic	Causes probables / Mesure Suggérée
 VERT ALLUMÉE	Indique que la puissance est présente	➔ Opération normale.
 VERT ÉTEINTE	Indique que la puissance est non présente	➔ Vérifier le câblage entre l'opérateur et le module interface.
 ROUGE ÉTEINTE	Barre palpeuse NON ACTIVÉE	➔ Opération normale.
 ROUGE ALLUMÉE	Barre palpeuse ACTIVÉE Défaut	➔ La barre palpeuse est activée.
 ROUGE CLIGNOTE	Circuit de barre palpeuse OUVERT Défaut	➔ Vérifier le câblage entre l'opérateur et le module interface. La barre palpeuse peut être défectueuse ou pas idéale pour cette application.

Faire référence au TN1024 pour les instructions d'installation complètes et conseils de dépannage pour INTERFACE002 (Module d'Interface).

Consulter le manuel d'installation et d'instructions de l'opérateur ou notre département support technique au **1-800-361-2260** pour plus de renseignements.